

# TECHNISCHE DATEN

hushfree.L HUS-AP-003

## DIE GRÖßTE SCHALLGEDÄMMTE KABINE FÜR KOMFORTABLE MEETINGS VON 4 BIS 6 PERSONEN

HushFree.L ist eine schallgedämmte Kabine der Klasse A mit einer neuen Beleuchtung von 500 Lux. Die Kabine ist die perfekte Alternative zu traditionellen Konferenzräumen. Sie eignet sich ideal für größere Business Meetings, Präsentationen, Videokonferenzen mit größeren Gruppen, Team-Meetings – sowohl in Präsenz wie online. Möblieren Sie die Kabine nach Ihren Wünschen. Gestalten Sie den Innenraum selbst oder entscheiden Sie sich für verfügbare Tische und Sofas – zwei oder vier – und zusätzliche Couchtische.



MABE



6

**B/T/H:** außen 2210 x 1390 x 2300 mm  
innen 1993 x 1310 x 2034 mm

**Gewicht:** 949 kg **Gewicht inkl. Karton:** 1193 kg

Logistische Daten sind auf Anfrage verfügbar.

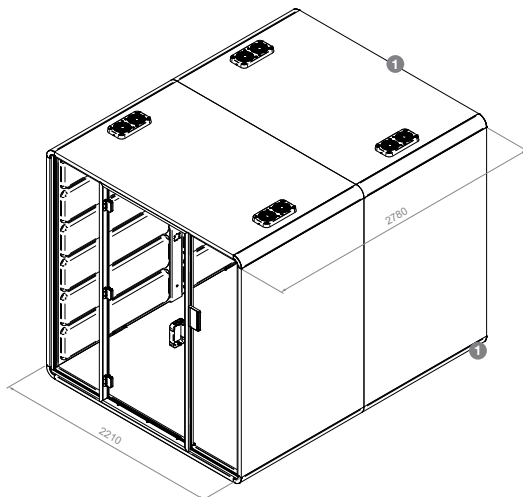

1 Kabelzuführung

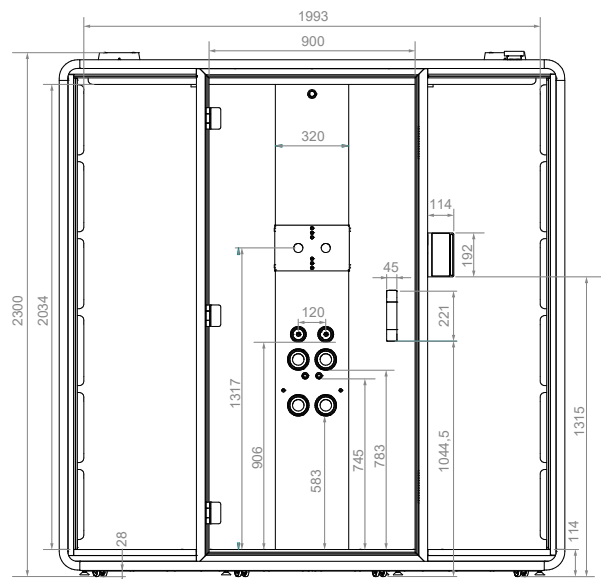
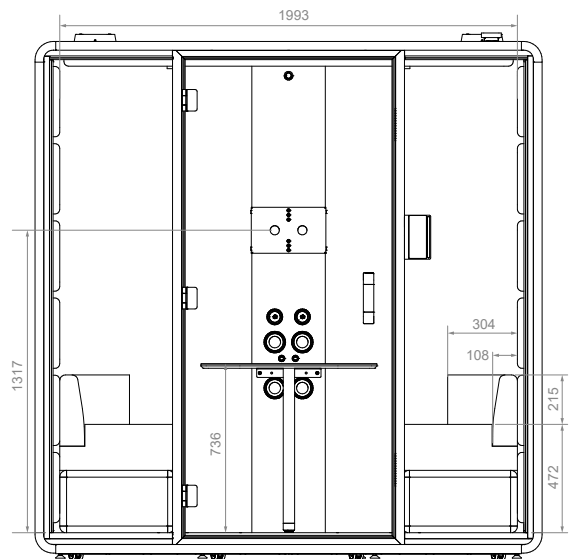
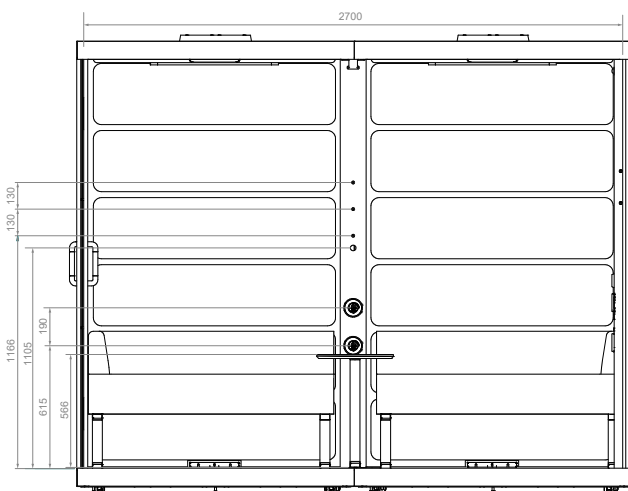

hushoffice

Producent: Fabryka Mebli Biurowych Mikomax sp. z o.o. | 93-231 Łódź ul. Dostawcza 4, Polska  
Dystrybutor: Mikomax sp. z o.o. | 93-231 Łódź ul. Dostawcza 4, Polska

hushoffice.com

# TECHNISCHE DATEN

hushfree.L HUS-AP-003

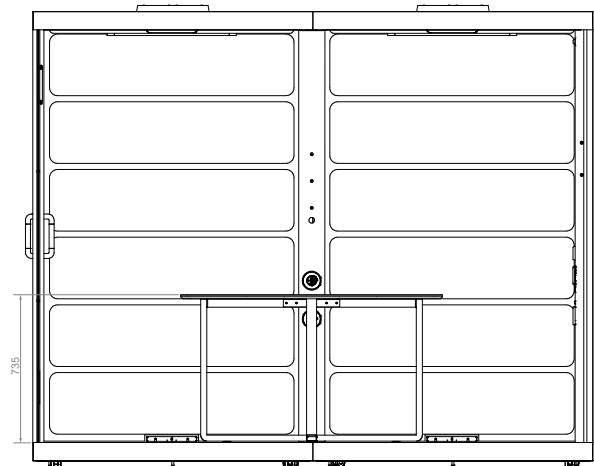
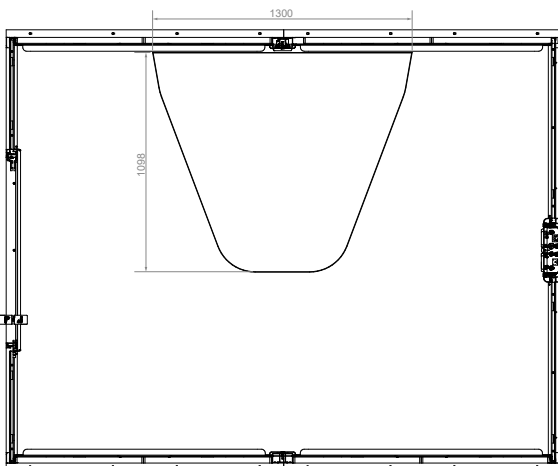
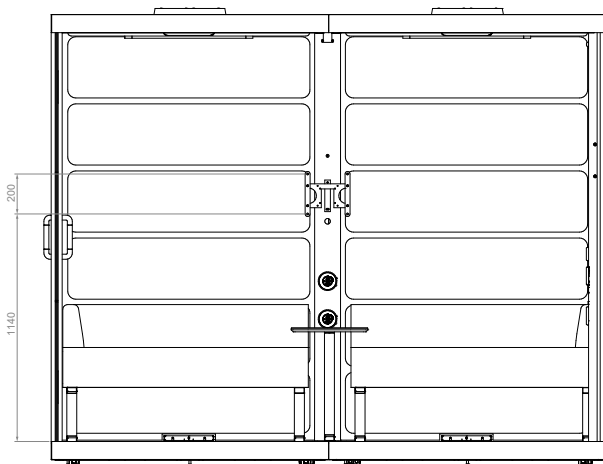
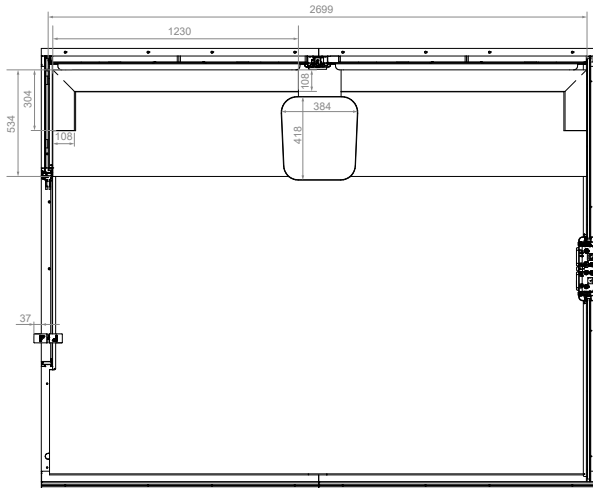

## BELEUCHTUNG

LED Deckenleuchte, 20 W/ 500 Lux /4000 K. Im – 2300; lux – min. 300 / mittl 500 / max. 700.

## ELEKTRIK

LED Deckenleuchte x4.

**STROMVERSORGUNGSMODUL (BASIS):** 2x 230V Stromversorgung, 2x RJ45

**STROMVERSORGUNGSMODUL (OPTIONAL, NACH BEDARF):** Ladenetzteil Typ A, 1x Ladenetzteil Typ C mit einer Gesamtleistung von 5,0 V/4.0 A MAX

**STROMKABEL:** schwarz – Zuführung vom Boden mit einer Gesamtlänge von 5 m. Zuführung über Kabinenausgang 3,4 m.

**LAN STECKER KAT.6:** verfügbar mit einer Gesamtkabellänge von 5 m und verfügbar mit 3,4 m am Kabinenausgang.

**BEWEGUNGSSENSOR:** befindet sich in der Decke und aktiviert das Beleuchtungs- und Belüftungssystem mit 50% der Gesamtleistung. Standby- Stromverbrauch 5 W.

**Maximaler Stromverbrauch des Produkts 125 W.**

## BELÜFTUNGSSYSTEM

8 Lüfter x 80 m<sup>3</sup>/h / 59 Sekunden.

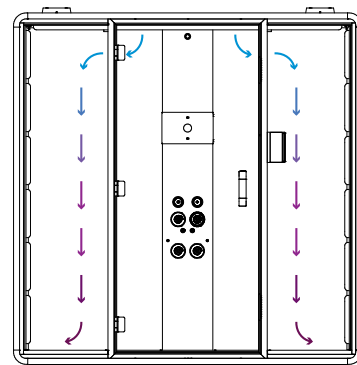

hushoffice

Producent: Fabryka Mebli Biurowych Mikomax sp. z o.o. | 93-231 Łódź ul. Dostawcza 4, Polska  
Dystrybutor: Mikomax sp. z o.o. | 93-231 Łódź ul. Dostawcza 4, Polska

hushoffice.com

# TECHNISCHE DATEN

hushfree.L HUS-AP-003

## ÄUßERES

**GLASTÜR MIT KLINGENGRIFFF:** Schallschutz-, gehärtetes und Verbund-sicherheitsglas 10 mm, 5.5.2 Dicke, mit 5 mm Glas, 2 mm Schallschutzfolie und 5 mm Glas. Kollisionsschutzmarkierung – integrierter Siebdruck im Inneren des 65 mm breiten Glases. Durchsichtiges Glas.

**GLASPANELE RÜCKWAND:** Schallschutz-Verbundglas 10 mm (RW= 35 dB), 5.5.2 Dicke, einschließlich 5 mm Glas, 2 mm Schallschutzfolie und 5 mm Glas. Eingebaut in Aluminiumprofile mit Akustikdichtung. Durchsichtiges Glas. Auf Wunsch auch in mattierter Ausführung.

**TÜRGRIFFF UND SCHARNIERE:** lackiert in Cosmos Grau. Griffmaße: 45 x 220 mm.

**KORPUS:** 3-lagige Wabenplatte mit einer Stärke von 38 mm. Beide Seiten sind melaminbeschichtet und mit einer ABS-Kante versehen. Die Konstruktion ist für eine erdbebensichere Bodenbefestigung vorbereitet.

16 integrierte Rollen mit Nivellierfüßen.

## INNENRAUM

**INTEGRIERTER TEPPICHBODEN:** Gemäß ASTM D2859 – 16 (2021), Standardtestverfahren für die Entflammbarkeit von gebrauchsfertigen textilen Bodenbelägen. Geeignet für intensive gewerbliche Nutzung (Hotelzimmer, Hotelsuite, Boutique, Geschäft, Restaurant, Konferenzraum, stark frequentiertes Büro, Rezeption, Treppen). Farbe Graphit.

**PANEEL MIT DECKENLEUCHE:** in Cosmos Grau. Gesamtmaße: 190 x 640 mm, Maße Deckenbeleuchtung: 70 x 640 mm, Aussparung für Rauchmelder mit Durchmesser von 20 mm, Aussparung für Sprinklereinbau von 65 mm.

**DURCHMESSER DREHKNÖPFE UND ELEKTRISCHE STECKER:** Drehknopf – 69 mm. Stecker – 94 mm.

**INNENPANEELE:** Hergestellt als Verbundstoff auf Basis von PETFELT, Polyestervlies und -stoff. PUR-Brandschutzschaum mit schalldämmenden Eigenschaften, neu verbunden.

**POLSTER** Athlon Plus:

**Gewicht:** 750 g/m<sup>2</sup>; **Material:** 56% Polyester, 44% Trevira CS; **Entflammbarkeit:** Zigarette (BS EN 1021-1), Zigaretten und Streichhölzer (BS EN 1021 1&2), CA TB 117-2013; **Lichtehtheit:** 5 (EN ISO 105BO2); **Pilling-Beständigkeit:** 5 (EN ISO 12945-2); **Scheuerfestigkeit:** 100.000 Martindale-Zyklen (EN ISO 12947-2); **Zertifizierung:** OEKO-TEX® STANDARD 100

**TISCH** (optional): Maße B/T/H 67 x 837 x 735 mm. Aus 18 mm dickem Sperrholz, beidseitig mit HPL-Laminat beschichtet. Stützbein aus 40 x 50 mm Stahlprofil, pulverbeschichtet in der Farbe Cosmos Grau. Maximallast: **15 kg**.

**BELEGUNGSANZEIGE DER KABINE** (optional): Leuchtanzeige zur Kabinenbelegung mit den Maßen 86 x 86 x 37 mm, zur Integration in die Stromversorgung des Belüftungsmoduls. Zur Platzierung an der Kabinendecke innerhalb von 1 m vom Lüftergehäuse. Aktivierung durch Bewegungssensor.

**RESERVIERUNGSMODUL\*** (optional): Maße 97 x 192 mm. Beleuchtetes Seitenpaneel und Touchscreen, auf dem die Belegung der Kabine angezeigt wird und Reservierungen vorgenommen werden können, vorbereitet für die Integration in die Stromversorgung der Kabine. Das System kann in die Microsoft 365 Plattform integriert werden.

\* Diese Option ist von Q2 2024 Verfügbar.

**SOFA SET** (optional): Sitzmodul mit Rückenlehne, in links- und rechtsseitigen Varianten mit den Gesamtmaßen 1230 x 534 x 688 mm verfügbar. Sitzhöhe: 473 mm, Rückenlehnenhöhe ab Sitz: 215 mm. Innenstruktur aus Materialien auf Holzbasis, Federungsschicht aus 100% PU-Schaum, flauschiges Vlies aus 100% Polyester. Außenschicht: Polyesterstoff. Maximallast für das Sofa: 220 kg.

**TV-HALTERUNG** (optional): Vorrichtung für die Montage eines TV-Geräts mit VESA-Halterung (mm) 75 x 75; 100 x 100; 100 x 200; 200 x 100; 200 x 200 mit den Abmessungen 221 x 226 x 45 mm. Geeignet für die Montage an der Mittelsäule der Kabine mittels Befestigungsschrauben, die in die Säule integriert sind. Struktur aus gebogenem Blech, pulverbeschichtet in der Farbe Cosmos Grau.

OPTIONALE AUSTRÜSTUNG	GEWICHT:	GEWICHT INKL. KARTON:
SOFA (1 PCE)	20,6 kg	24,6 kg
KAFFEETISCH	2 kg	2,3 kg
TISCH HUSHFREE.L	16,5 kg	17,5 kg
TV-HALTERUNG	2,3 kg	2,4 kg
UCHWYT VESA	1,1 kg	1,5 kg

## AKUSTIKBEWERTUNG

Akustische Messungen nach ISO 23351-1:2020 – Klasse A.

# TECHNISCHE DATEN

**hush**free.L HUS-AP-003



## NACHHALTIGE ENTWICKLUNG

Hushoffice-Kabinen werden in der nach ISO 9001 und 14001 zertifizierten Produktionsanlage von Mikomax Smart Office in Polen hergestellt. Der Produktionsprozess entspricht der Norm ISO 14001 für Umweltmanagementsysteme. Hushoffice-Kabinen werden in leichten, recycelbaren Kartons verpackt und geliefert.



## ZERTIFIZIERUNG



Garantie



Hergestellt  
in der EU



PEFC/04-04-0007  
DINC-PEFC-COC-001290



**hushoffice**

Producent: Fabryka Mebli Biurowych Mikomax sp. z o.o. | 93-231 Łódź ul. Dostawcza 4, Polska  
Dystrybutor: Mikomax sp. z o.o. | 93-231 Łódź ul. Dostawcza 4, Polska



**hushoffice.com**